

Verarbeitungswerkzeuge



Werkzeugkoffer

bestehend aus:

1 x Spanngerät (Ratsche)

1 x Blehschere

1 x Umbiegezange

1 x Hammer

1 x Bügel 20 mm (VPE 100 Stück)



Spanngerät – Ratsche Art.-Nr.: 753/2
(Bauform kann variieren)

Artikelnummer	Artikelname	Listenpreis (excl. MwSt.)
750	Werkzeugkoffer	550,70
752/4	Spanngerät (Spindel)	188,50
753/2	Spanngerät (Ratsche)	315,40
755	Umbiegezange	25,00
754/2	Blehschere	43,50

Alle Werkzeuge unterliegen einer ständigen technischen Weiterentwicklung und können sich deshalb in der baulichen Ausführung von den Katalogabbildungen unterscheiden.

Alle aufgeführten Listenpreise sind rabattfähig, bitte fragen Sie bei uns an!

Edelstahl-Zugbandmaterial



Artikelnummer	Nenngröße in mm (ca.)	Lieferlänge in m	Listenpreis in € (excl. MwSt.)
700/0	10 x 0,4	50	38,90
703	10 x 0,7	50	52,60
709/9	12,7 x 0,4	30	43,50
709/6	12,7 x 0,4	50	57,10
707/4	12,7 x 0,75	30	49,70
709/7	12,7 x 0,75	50	67,50
709/3	16 x 0,4	50	65,10
709/4	16 x 0,75	50	74,50
709/1	19 x 0,4	50	85,10
799	19 x 0,7	30	64,60
709/5	19 x 0,75	50	88,20
709/51	19 x 1,2	30	93,50
706/0	20 x 0,4	50	68,50
707	20 x 0,7	50	78,10

Verpackungsform: Kunststoffträger - Alle aufgeführten Listenpreise sind rabattfähig, bitte fragen Sie bei uns an!

Stahlbandbefestigung Bügel – Schlaufen

(Material: Edelstahl)

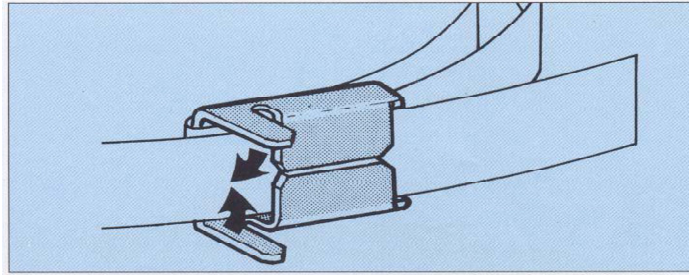

Bügelbefestigung 10mm / 20mm

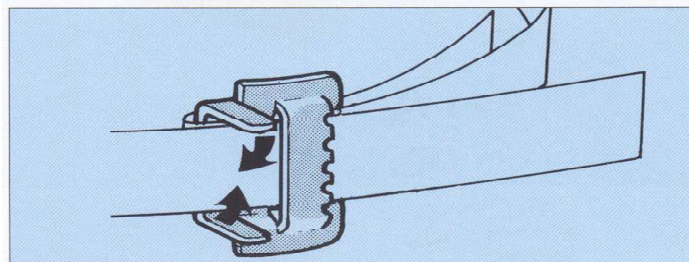

Schlaufenbefestigung 10mm / 20mm

Artikel- Nummer	Typ	Nenngröße in mm	Verpackung in Stück	Listenpreis in € (excl. MwSt.)
743	Bügel	10	100	15,60
743/0	Bügel	13	100	17,30
743/1	Bügel	16	100	19,50
744	Bügel	20	100	22,50
709/15	Schlaufen mit Zahnung	12,7	100	36,90
709/16	Schlaufen mit Zahnung	16	100	45,60
748	Schlaufen mit Zahnung	10 (3/8")	100	29,10
749	Schlaufen mit Zahnung	20	100	43,50
722	Schlaufen ohne Zahnung	20	25	53,10

Die Art.-Nr. 722 wird vorzugsweise bei der Montage von sehr schweren Befestigungsteilen in Verbindung mit dem Edelstahl-Zugband 19 x 1,2 mm (Art.-Nr. 709/51) verwendet.

Alle aufgeführten Listenpreise sind rabattfähig, bitte fragen Sie bei uns an!

PVC - Schutzband

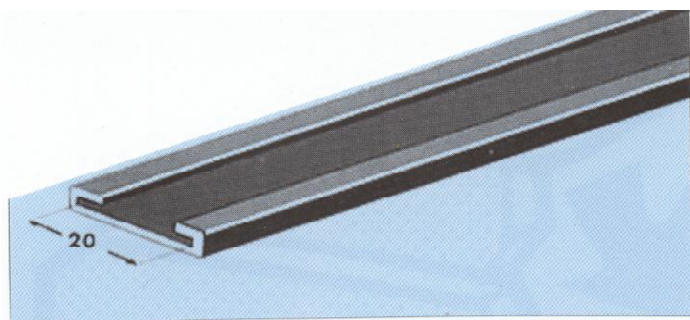

Das PVC-Schutzband umhüllt die Kanten des Edelstahlzugbandes und verhindert damit die Beschädigung von Kabelisolationen bzw. von Farbbeschichtungen an Lichtmasten. Die Breite des PVC-Schutzbandes beträgt 20 mm bei einer Lieferlänge von **10 m**.

Artikelnummer	Artikelname	Listenpreis in € (excl. MwSt.)
714/1	schwarz - (20mm)	12,50 / Rolle
714/2	grau - (20mm)	12,50 / Rolle
718/1	schwarz – (10mm)	11,70 / Rolle

Anwendungsbeispiele:



Kabelbefestigung mit Edelstahl-Zugband 20 x 0,4 mm (Art.-Nr. 706/0) und PVC-Schutzband 20 mm (Art.-Nr. 714/1).

Zur Vermeidung von Unfallgefahren wird das Edelstahl-Zugband mittels einer Edelstahl-Drahtschnalle 25 x 25 mm (Art.-Nr. 715) eng am Kabelträger (z.B. Lichtmast oder Kabelbahn) geführt.

Die Kabelbefestigung kann dabei sowohl vertikal (z.B. Lichtmast) wie horizontal (z.B. Kabelbahnen) erfolgen.

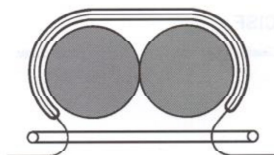

Bei dieser Prinzipskizze schützt das PVC-Schutzband die Kabelisolation beim Spannen des Edelstahl-Zugbandes und die eingesetzte Edelstahl-Drahtschnalle 25 x 40 mm (Art.Nr.716) vermeidet Unfallgefahren am jeweiligen Kabelträger.

Alle aufgeführten Listenpreise sind rabattfähig, bitte fragen Sie bei uns an!

Kabelbefestigung / Kabelschutz

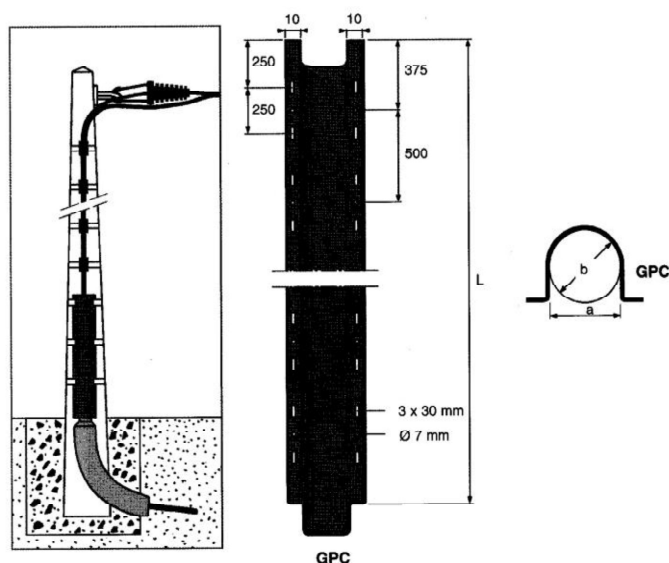

Die Lochungen und Öffnungen am Profilrand dienen der Befestigung – entweder mittels Zugband an Stahl- oder Betonmasten oder mittels Nagel bzw. Schraube an Holzfronten oder Holzmasten.

Material der Kabelschutzprofile
ALU bzw. PVC

Artikel- Nummer	Artikel- Name	Nenngröße			Listenpreis in € (excl. MwSt.)
		a (in mm)	b (in mm)	L (in m)	
724	GPC 35 ALU	35	35	2,75	24,10
727/4	GPC 35 PVC	35	35	2,75	21,30
725	GPC 60 ALU	60	60	2,75	39,50
728/3	GPC 60 PVC	60	60	2,75	28,50
726	GPC 90 ALU	90	90	2,75	53,60
729/1	GPC 90 PVC	90	90	2,75	37,50
732	GPC 120 PVC	120	120	2,75	48,10

Alle aufgeführten Listenpreise sind rabattfähig, bitte fragen Sie bei uns an!

Locheisen für Kabelbefestigung

Die auf dem Locheisen angebrachten Durchführungsöffnungen dienen der sauberen Führung des Edelstahl-Zugbandes bei unterschiedlichem Durchmesser der zu befestigenden Baukörper. (z.B. Kabel, Kabelschutzprofile, Langwannen o.ä.)

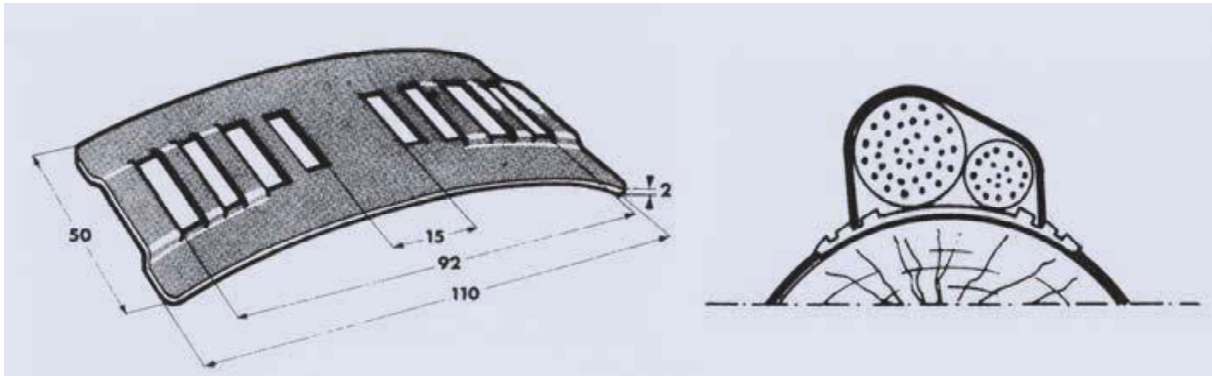

Art.-Nr.: 731: gebogenes Locheisen, Stahl – feuerverzinkt

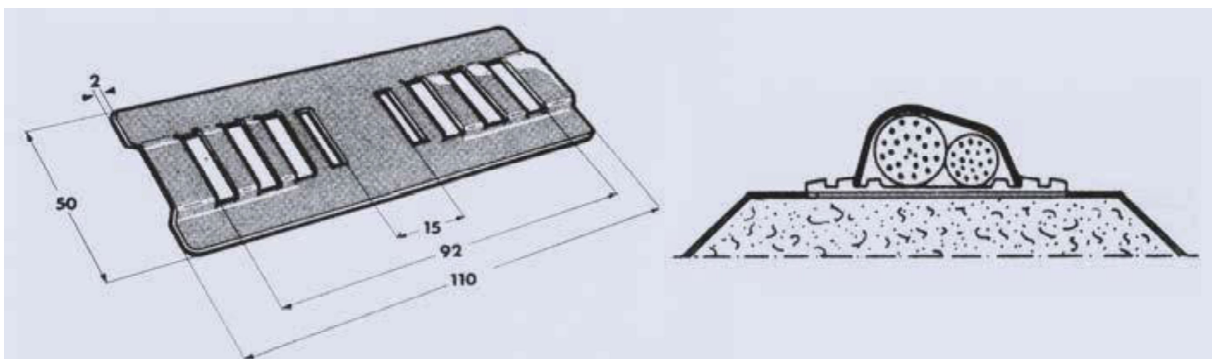

Art.-Nr.: 730: flaches Locheisen, Stahl - feuerverzinkt

Artikelnummer	Ausführung des Locheisens	Listenpreis in € (excl. MwSt.)
730	flach	1,65
731	gebogen	1,88

Locheisen wird hauptsächlich in Verbindung mit dem Einsatz von 20 mm-Edelstahl-Zugband verwendet und garantiert neben einer sauberen Montageausführung auch eine sichere Verabeitung durch Vermeidung von Schnittkanten.

Alle aufgeführten Listenpreise sind rabattfähig, bitte fragen Sie bei uns an!

Drahtschnallen

zur Kabel- und Rohrbefestigung in Verbindung mit 20 mm -
Edelstahl-Zugband

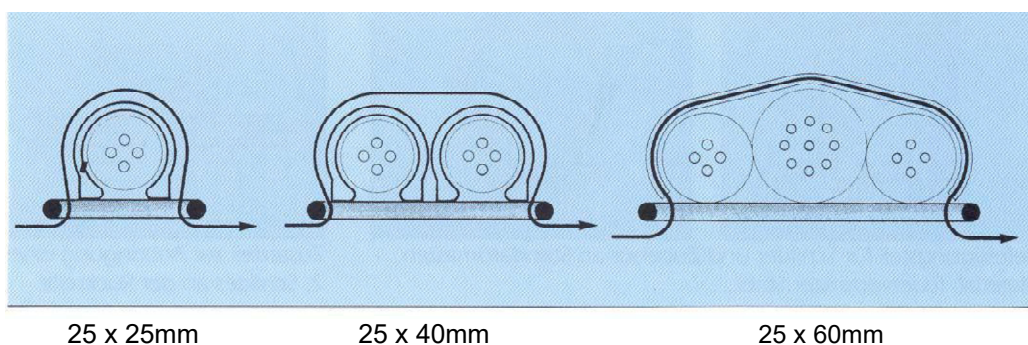

25 x 25mm

25 x 40mm

25 x 60mm

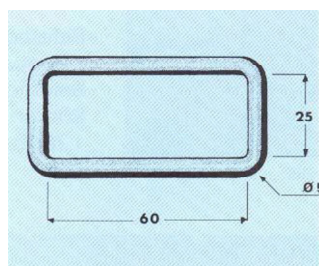

Art-Nr.: 715

25 x 25mm (Edelstahl)

Art-Nr.: 716

25 x 40mm (Edelstahl)

Art-Nr.: 717/0

25 x 60mm (Edelstahl)

Art-Nr.: 717/2

25 x 60mm (Stahl feuerverzinkt)

Artikelnummer	Nenngröße in mm	Listenpreis in € (excl. MwSt.)
715	ca. 25 x 25	0,97
716	ca. 25 x 40	1,05
717/0	ca. 25 x 60	1,35
717/2	ca. 25 x 60	1,25

Drahtschnallen werden hauptsächlich in Verbindung mit dem Einsatz von 20mm-Edelstahl-Zugband verwendet und garantieren neben einer sauberen Montagebefestigung von Baukörpern mit unterschiedlichem Durchmesser auch eine Reduzierung von Unfallgefahren durch Vermeidung von Schnittkanten.

Alle aufgeführten Listenpreise sind rabattfähig, bitte fragen Sie bei uns an!

Befestigungselemente

Diese Elemente dienen der Befestigung von Kästen, Schildern, Abfallkörben, Werbeträgern und sonstigem Zubehör.



Art-Nr. 746

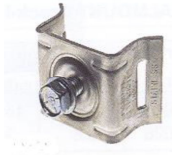

Art-Nr. 746/1

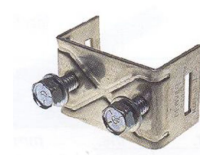

Art-Nr. 746/2



Art-Nr. 735/2



Art-Nr. 746/3 + 746/4



Art-Nr. 746/5 + 746/6



Art-Nr. 746/7 + 747/4

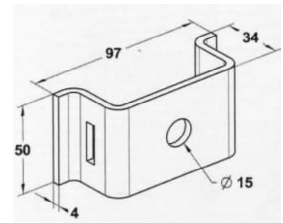

Art-Nr. 747/1

Artikel-Nummer	Artikelname	Nenngröße	Listenpreis in € (excl. MwSt.)
746	Befestigungselement	Befestigungsschenkel gerade 38x27mm mit Edelstahlschraube M8	3,95
746/1	Befestigungselement	gebördelt 38x27mm mit Edelstahlschraube M8	4,45
746/2	Befestigungselement	Befestigungsschenkel gerade 55x40mm mit Edelstahlschrauben M8	4,70
746/3	Schilderhalter Y-Form	Auslage ca. 51 mm, Breite ca. 38 mm, Lochabstand ca. 19 mm	5,50
746/4	Schilderhalter Y-Form	Auslage ca. 102 mm, Breite ca. 38 mm, Lochabstand ca. 19 mm	5,90
746/5	Schilderhalter Uni 1	Gesamtabmessung ca. 91 x 38 mm 2 Langlöcher 8x13 mm	5,35
746/6	Schilderhalter Uni 2	Gesamtabmessung ca. 142 x 38 mm 2 Langlöcher 8 x 38 mm	5,90
746/7	Schilderhalter Uni 3	Gesamtabmessung ca. 190 x 40 mm 2 Langlöcher 8 x 40mm	7,55
747/4	Schilderhalter Uni 4 (aus Stahl feuerverzinkt)	Gesamtabmessung ca. 370 x 40 mm 2 Langlöcher 10 x 60mm	4,50
735/2	Befestigungsteil für Träger > D=100 mm (aus Stahl feuerverzinkt)	Befestigungselement für Schilder, Kästen und Zubehör Befestigungsfläche ca. 40 mm x 40 mm mit Gewindeloch M 8+ Befestigungsloch D=10,5 mm	3,80
747/1	Befestigung für Kästen und Ausleger -unter 500mm-Stahl feuerverzinkt-	Länge : 97mm, Höhe: 34mm, Tiefe: 50mm Bohrung: 15 mm	4,60

Die aufgeführten Befestigungselemente aus Edelstahl werden im Normalfall mit dem Edelstahlband 20 x 0,4 mm verarbeitet

Alle aufgeführten Listenpreise sind rabattfähig, bitte fragen Sie bei uns an!

Langwannen

(Material Edelstahl)

Die Langwannen dienen beim Zugbandsystem als Unter- bzw. Oberlage zur Lastverteilung bzw. zum mechanischen Schutz von Kabelisolationen und stellen u.a. eine Alternative zu den PVC-Reitern dar.

Die Auslieferung der Langwannen erfolgt ohne Montagezubehör (bitte separat bestellen).

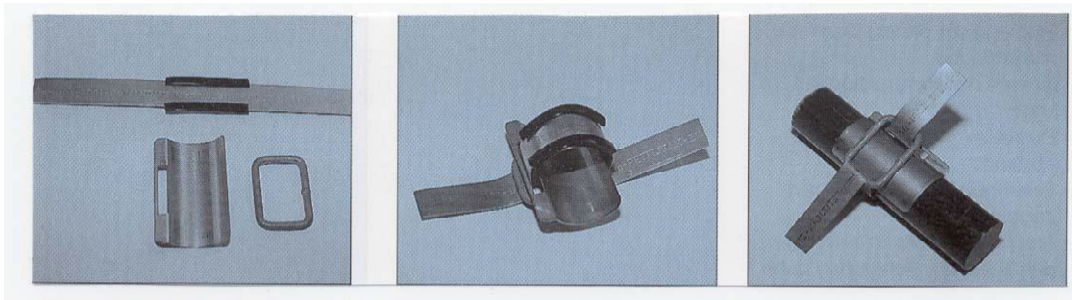

LW 48

(Abb. mit Montagezubehör)

LW 36

(Anwendungsbeispiele mit PVC-Schutzband und Drahtschnalle)

LW 48

Artikel- Nummer	Artikelname	Nenngröße (A2) L x B in mm	Listenpreis in € (excl. MwSt.)
720	LW 36	ca. 70 x 36	1,77
721	LW 48	ca. 70 x 48	1,94

Die Langwannen werden meist in Verbindung mit dem 20mm-Edelstahl-Zugband, den entsprechenden Drahtschnallen (je nach Größe der Befestigung) und dem 20 mm-PVC-Schutzband verwendet.

Alle aufgeführten Listenpreise sind rabattfähig, bitte fragen Sie bei uns an!

PVC-Reiter / PVC-Bügel

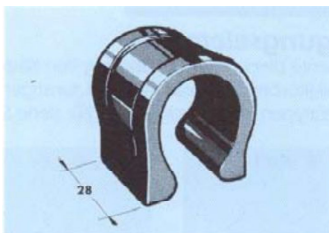

Die PVC-Reiter dienen dem Kabelschutz beim spannen des Zugbandes. Der dafür verwendete Kunststoff ist mechanisch stabil und kann auf der Basis seiner hohen Flexibilität einen großen Kabel-Durchmesser absichern.

Art.-Nr.: 740/1 Ø 12-20 mm
 Art.-Nr.: 741/1 Ø 20-30 mm
 Art.-Nr.: 742/1 Ø 30-40 mm

Dieser PVC- Bügel dient der Befestigung von doppelt isolierten Mittelspannungskabeln. Hergestellt aus Isolationsmaterial, bedeckt er die Kabel vollständig.

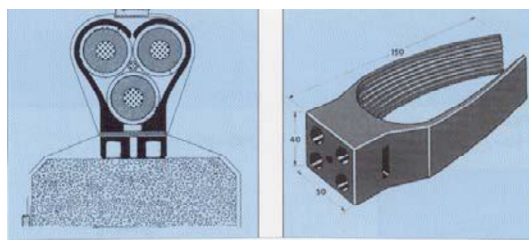

Die Befestigung der PVC-Bügel an der Aufführung erfolgt mittels Zugband oder Schraubentechnik.

Artikelnummer	Artikelname	Listenpreis in € (excl. MwSt.)
740/1	PVC-Reiter (Ø 12-20mm)	1,24
741/1	PVC-Reiter (Ø 20-30mm)	1,30
742/1	PVC-Reiter (Ø 30-40mm)	1,38
745	PVC-Bügel	5,62

Der Einsatz der PVC-Reiter und PVC-Bügel erfolgt gemeinsam mit dem 20 mm-Edelstahl-Zugband (im Normalfall 20 x 0,4 mm - Art.-Nr. 706/0). Bei der Verwendung von PVC-Reitern werden zusätzlich Drahtschnallen entsprechender Größe benötigt.

Alle aufgeführten Listenpreise sind rabattfähig, bitte fragen Sie bei uns an!

Mast- und Wandausleger

(Material Stahl feuerverzinkt, Winkelprofil, Ränder gebördelt)

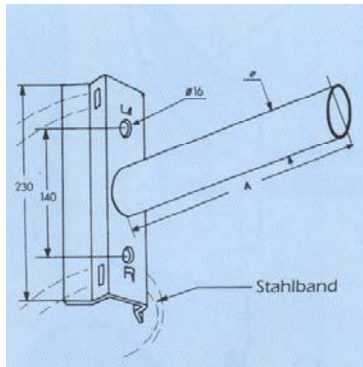

Artikelnummer	Durchmesser in mm	Auslage (A) in mm	Material
736	49	500	Stahl feuerverzinkt
736/1	49	1000	Stahl feuerverzinkt
737	42	500	Stahl feuerverzinkt
737/1	42	1000	Stahl feuerverzinkt
737/3	60	500	Edelstahl

Anwendungsbeispiele

(Die Befestigung erfolgt mit Edelstahl-Zugband 20 mm oder mit Schrauben)

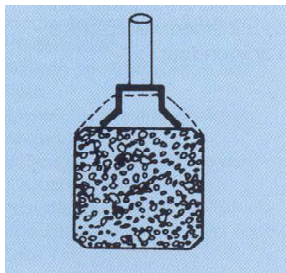

Befestigung : auf Beton

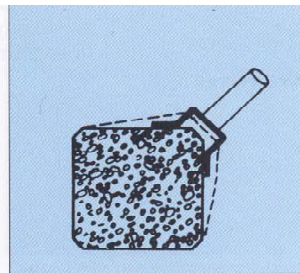

... an einer Betonkante

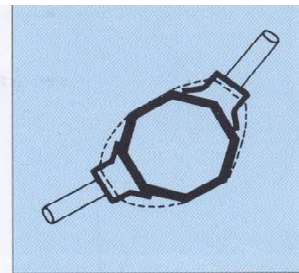

... auf einer Achteckfläche

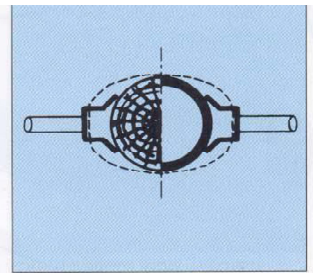

... an Holz- oder Metallmasten

Artikelnummer	Artikelname	Listenpreis in € (excl. MwSt.)
736	Mast- und Wandausleger Ø=49mm, Auslage 500mm	47,10
736/1	Mast- und Wandausleger Ø=49mm, Auslage 1000mm	56,90
737	Mast- und Wandausleger Ø=42mm, Auslage 500mm	43,50
737/1	Mast- und Wandausleger Ø=42mm, Auslage 1000mm	53,10
737/3	Mast- und Wandausleger Ø=60mm, Auslage 500mm	65,70

Je größer die Auslage bzw. das Gewicht der verwendeten Mast- und Wandausleger ist, umso stärker sollte das eingesetzte Edelstahl-Zugband sein.

Wir unterscheiden dabei 20 x 0,4 mm (Art.-Nr. 706/0), 20 x 0,7mm (Art.-Nr. 707) und 19 x 1,2mm (Art.-Nr. 709/51).

Der Grundträger für den Mast- und Wandausleger (z.B. Lichtmast) muß dabei vorab bauseits auf seine bauliche Eignung (Statik) überprüft werden.

Alle aufgeführten Listenpreise sind rabattfähig, bitte fragen Sie bei uns an!

Buchstaben und Zahlen

für Lichtmastkennzeichnungen

(Material Edelstahl)



VPE 25 Stück im Beutel

Artikelnummer	Artikelname	Listenpreis in € / VPE (excl. MwSt.)
771,772,...797	Buchstaben A-Z	4,10
760,761,...768	Ziffern 0-9	4,10

Sonderzeichen:

769	Punkt	4,10
770	Bindestrich	4,10

Die Buchstaben, Ziffern und Sonderzeichen aus Edelstahl sind ca. 20mm groß und sind erhaben geprägt. Die Verarbeitung erfolgt vorzugsweise mit dem Zugband 20 mm x 0,4 mm (Art.-Nr. 706/0).

Alle aufgeführten Listenpreise sind rabattfähig, bitte fragen Sie bei uns an!

Edelstahl-Schutzdach



Edelstahl-Wetterschutzdach mit Seitenwänden

Maße: (H x B x T) ca. 225 x 155 x 130 / 52mm

Art-Nr.: 800

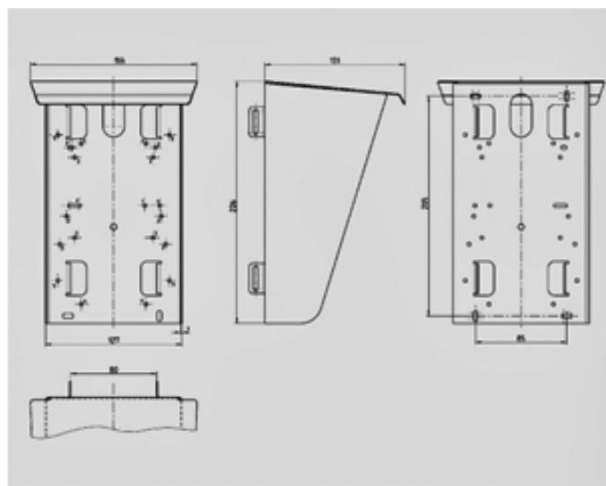

Zeichnung
1 MB 431

Maße in mm

Artikelnummer	Artikelname	Listenpreis in € (excl. MwSt.)
800	Edelstahl-Wetterschutzdach mit Seitenwänden Maße: (HxBxT) 226x155x131/52mm	108,50
800/2	Steckdosen-Kombination IP 67 (800/4) mit Edelstahl- Wetterschutzdach ohne Seitenwände	239,10
800/3	Steckdosen-Kombination IP 44 (800/5) mit Edelstahl-Wetterschutzdach ohne Seitenwände	224,60
800/4	Steckdosen-Kombination 1 SCHUKO-Steckdose 16 A, 230 V mit FI-Schutzschalter 25 A, 2p, IFn 0,03 A, IP 67	207,60
800/5	Steckdosen-Kombination 1 SCHUKO-Steckdose 16 A, 230 V mit FI-Schutzschalter 25 A, 2p, IFn 0,03 A, IP 44	189,60

Alle aufgeführten Listenpreise sind rabattfähig, bitte fragen Sie bei uns an!

Sonderlösungen

-Lichtmast-Anbausteckdosen-



Anbausteckdose HSW 4011 (Art.-Nr. 306/1)
komplett mit 4,5 m-Anschlußleitung 3x1,5 mm²



Anbausteckdose HSW 4041 (Art.-Nr. 354)
mit integriertem FI bzw. FI/LS (Art.-Nr.354/1)



Anbausteckdose HSW 4030 (Art.-Nr. 306/6)
komplett mit 4,5 m-Anschlußleitung 3x1,5 mm²



Edelstahl-Grundträger mit oder ohne FR-Steckdose
(Art.-Nr. MK 941-007 bzw. MK 941-006)

Artikel-Nummer	Artikel-Bezeichnung	Listenpreis in € (excl. MwSt.)
MK 941-006	Edelstahl-Grundträger ohne SD	23,90
MK 941-007	Edelstahl-Grundträger mit FR-SD	44,10
306/1	Lichtmast-Anbausteckdose HSW 4011	84,10
354	Lichtmast-Anbausteckdose HSW 4041-FI	191,50
354/1	Lichtmast-Anbausteckdose HSW 4041-FI/LS	208,10
306/6	Lichtmast-Anbausteckdose HSW 4030	66,70

Die Verwendung von Spezial-Rundsteckverbindungen (Art.-Nr. 306/6) im Bereich der Energieversorgung von Weihnachts- und Festbeleuchtungen garantiert eine hohe Versorgungssicherheit und erschwert gleichzeitig den Diebstahl von Elektroenergie durch unberechtigte Personen.

Alle aufgeführten Listenpreise sind rabattfähig, bitte fragen Sie bei uns an!